

**RADIAL FAN WITH FORWARD CURVED BLADES**

Радиальный вентилятор с вперед загнутыми лопатками

Radialventilator mit vorwärts gekrümmten Schaufeln

Wentylator promieniowy z łopatkami pochyłonymi do przodu



Motor type:

Voltage / Напряжение / Spannung / Napięcie znamionowe:

Maximum pressure / Полное давление / Maximaler Druck / Spręż max.:

Max. air flow / Макс. производ. / Max Luftfördermenge / Wydatek max.:

Speed / Частота вращения / Drehzahl / Prędkość obrotowa:

Power input / Входная мощность / Leistungsaufnahme / Moc pobierana:

Weight / Масса / Gewicht / Masa:

Material of impeller / Материал ротора  
/ Laufradmaterial / Materiał wirnika:

Flange / Фланец / Flansche / Kołnierz:

*Size and holes can be adapted to the requirements*

*/ Размер и отверстия могут быть адаптированы к требованиям*

*/ Größe und Bohrungen kann den Anforderungen angepasst werden*

*/ Rozmiar i otwory mogą być dostosowane do wymagań*

Fan dimensions / Размеры вентилятора

/ Lüfterabmessungen / Wymiary wentylatora:

Connection diagram / Схема подключения

/ Anschlussbild / Schemat połączenia:

Curves / Характеристика / Curves / Charakterystyka:



R2E 120-AR38-40

230V/50Hz

360 Pa

255 m<sup>3</sup>/h

2500 rpm

83 W

2,00 kg

galvanized steel / оцинкованная сталь  
/ verzinkter Stahl / stal cynkowa

**WPA HL 06**

*possible variant of a motor  
(R2E 120-AR38-44)  
with Hall sensor*

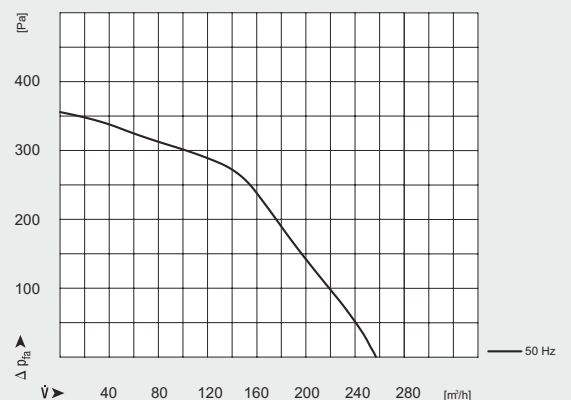
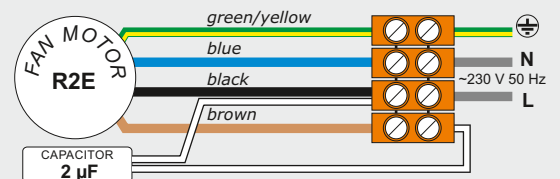
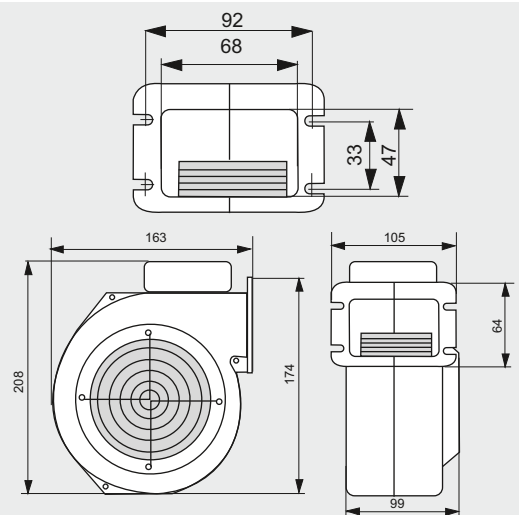

**Screen / Диафрагма / Blende / Przystłona:**

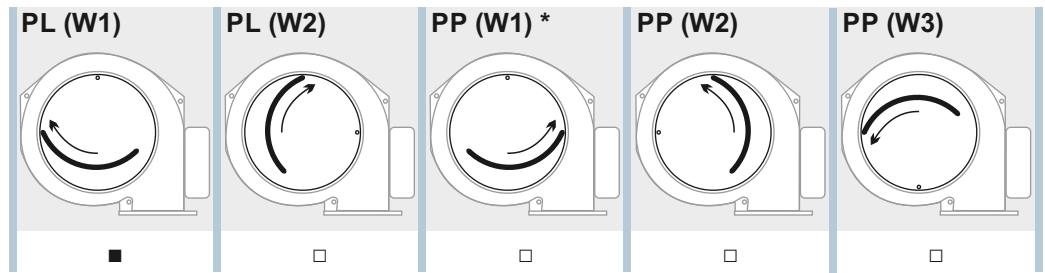

\* PP(W1) - collision with normal valve KZW

**Valve / Заслонка / Klappe / Klapka:**

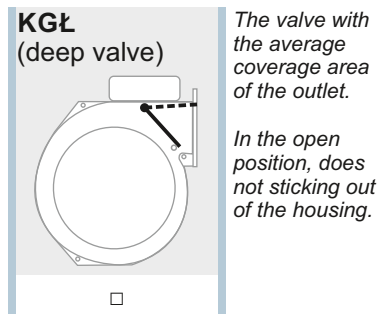
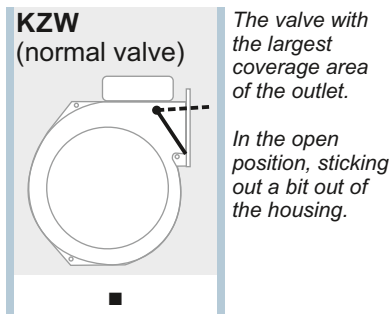

**Terminal box / Клеммная коробка / Schaltschrank / Puszka elektryczna:**

Upper assembly, with hole for the power cord

Side assembly, with IEC socket

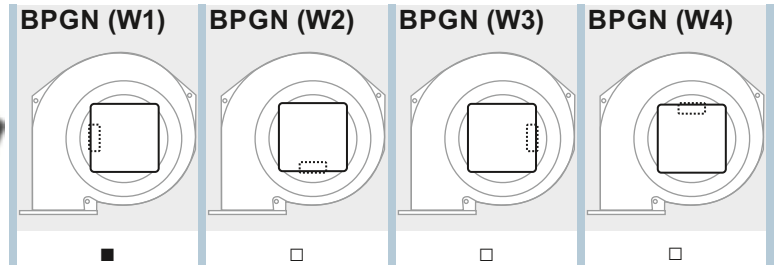
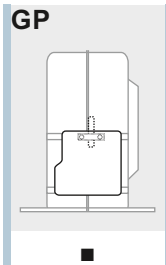

Upper assembly, with IEC socket

Side assembly, with hole for the power cord

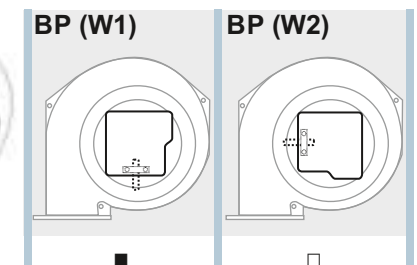
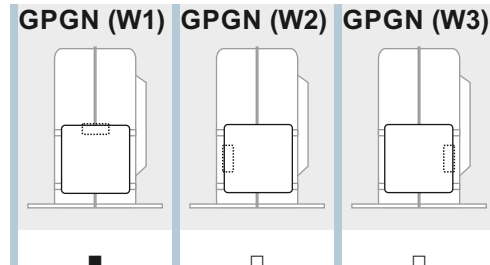

**Power cable / Кабель питания / Stromkabel / Kabel sieciowy:**



- +0,15m
  - +0,30m
  - +0,80m
  - +1,60m
  - +2,00m
  - +2,50m
  - +3,00m
- 

**Gasket / Уплотнение / Dichtung / Uszczelka:**



**U**  
flange gasket made of cork-rubber blend

■

**Housing painted / Корпус окрашен / Cover lackiert / Malowana obudowa:**



**M**  
black semi-gloss powder coating

■